

NOVÝ SPACE STAR



GENIÁLNÍ SPOLEČNÍK

Hledáte nový impuls do vašeho života? Potřebujete novou dynamiku, sebejistotu a neustálý přísun zábavy? Líbí se vám stylová krása? Máme něco právě pro vás. Užijte si moderní dynamický design, vynikající bezpečnost a množství inteligentních funkcí. To vše skvěle zkombinované s nízkými provozními náklady a příkladnou kvalitou zpracování. Snadno si tak vychutnáte nekonečné obzory všech aktivit.







JEDEN PROSTOR PRO VŠECHNO

Objevte nečekaný prostor a přátelské objetí interiéru, který je stejně vzrušující jako samotný design karoserie. Pohodlné sedačky září na pohled příjemnými kvalitními materiály a svou konturou doplňují moderní technologické prvky v interiéru stejně tak, jako zbrusu nový systém Smartphone-link Display Audio. Ihned si zamilujete jeho vytříbený styl a komfort přinášející nový rozměr vaší každodenní jízdy.

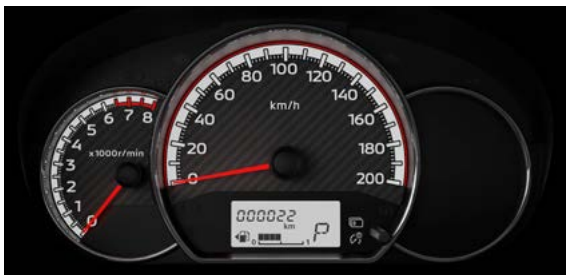

AUDIO SYSTÉM SDA3 (SMARTPHONE-LINK DISPLAY AUDIO)

Vydejte se, kam chcete a kdy chcete. Objevujte nová místa a nové možnosti zábavy. Právě k tomu vám pomůže nová soustava SDA3 (Smartphone-Link Display Audio) se 7" displejem. K příjemnější a bezpečnější jízdě napomůže podpora hlasových příkazů pro nastavení map, přehrávání hudby nebo volání.



USB PORT

Port USB je umístěn na středovém panelu a dovoluje tak snadné používání řidičem i spolujezdcem.



ZADNÍ PARKOVACÍ KAMERA

Dobře čitelný barevný displej napomáhá při parkování zabránit střetu s překážkami nebo jinými riziky mimo váš výhled.

Apple CarPlay™



Díky systému Apple CarPlay můžete používat řadu aplikací vašeho iPhone pro hudbu, zprávy nebo volání.

- 1 Mapy
- 2 Siri
- 3 Telefon
- 4 Některé podporované aplikace třetích stran

Poznámka: Apple CarPlay je ochranná známka společnosti Apple Inc. registrovaná v USA a dalších zemích.

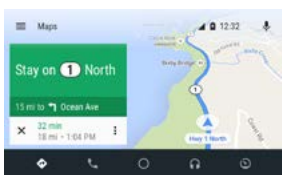

1

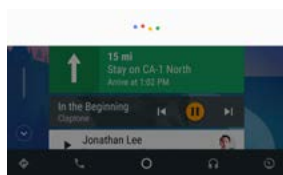

2



3

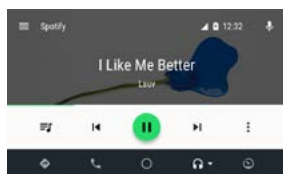

4

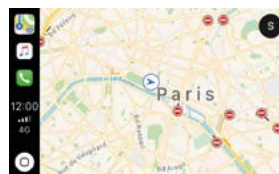

1

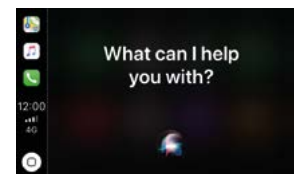

2



3

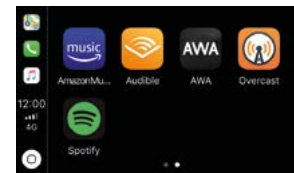

4

Android Auto™



Používejte Mapy Google prostřednictvím 7" displeje umístěného uprostřed palubní desky. Funkce hlasového ovládání umožňuje používání bez pomoci rukou. Pohodlně využívejte své oblíbené aplikace i ve vašem voze.

- 1 Mapy
- 2 Asistent Google
- 3 Telefon
- 4 Mobilní aplikace

Poznámka: Google, Android, Android Auto a další související značky jsou ochrannými známkami společnosti Google LLC.

POZNÁMKY K SOUSTAVĚ SDA (SMARTPHONE-LINK DISPLAY AUDIO)

- K aktivaci systému Android Auto nebo Apple CarPlay je nezbytné, aby operační systém (OS) chytrého telefonu podporoval následující minimální požadavky: Android 5.0 (Lollipop) nebo vyšší / iOS 8 nebo vyšší.
- Seznam podporovaných zemí se neustále rozšiřuje, nicméně systémy Android Auto™ a Apple CarPlay™ v některých zemích NEJSOU k dispozici. Nejnovější informace týkající se dostupnosti naleznete na webových stránkách.
 - Android Auto: <https://www.android.com/auto/#country-list>
 - Apple CarPlay: <http://www.apple.com/ios/feature-availability/#applecarplay-applecarplay>
- V případě nedostatečného síťového připojení mohou být systémy Android Auto a Apple CarPlay nefunkční, a to i v oblastech, kde jsou jinak podporovány.
- Veškeré komunikační poplatky jdou k tíži zákazníka. Zákazníci mohou být též účtovány další poplatky v závislosti na podmínkách smlouvy s mobilním operátorem.

- Při používání v zahraničí může být zákazník operátorem vyzván k aktivaci roamingových služeb.
- Některé chytré telefony nejsou se systémy Android Auto a Apple CarPlay kompatibilní. Z bezpečnostních důvodů nabízí systémy pouze kompatibilní aplikace.
- Některé funkce nebo aplikace nemusí být v některých zemích nebo regionech k dispozici.
- Zde uváděné ilustrace nemusí zobrazovat nejnovější aktualizace. Kompatibilitu vašeho telefonu se soustavou SDA prosím zkontrolujte na těchto webových stránkách: <http://www.iopinfor-sda.mitsubishi-motors.com/cs/bt/index.php>
- Soustava SDA sama o sobě nefunguje jako samostatná navigace.

BEZPEČNOST

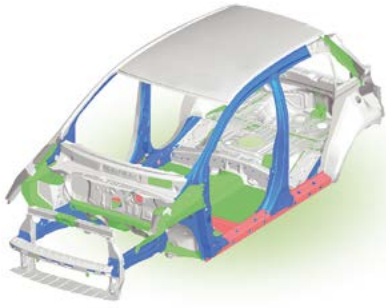

ROBUSTNÍ A LEHKÁ KAROSERIE

Díky využití vysokopevnostních ocelových prvků je karoserie extrémně lehká a robustní současně, což se odráží i ve vysoké úrovni bezpečnosti v případě nárazu.



AIRBAGY ŘIDIČE A SPOLUJEZDCE

Nad ochranou cestujících ve všech směrech bdí čelní, boční a hlavové airbasy, napomáhající v případě nehody snižovat riziko zranění řidiče nebo cestujících.



PŘEDPÍNAČE PÁSŮ

Předpínače při nehodě automaticky přitáhnou přední bezpečnostní pásy na ochranu řidiče a předního spolujezdce.



SYSTÉM AKTIVNÍHO ŘÍZENÍ STABILITY (ASC)

Pokud dojde ke smyku při jízdě na povrchu s nízkou adhezí nebo v zatáčce, systém ASC automaticky upravuje výkon motoru a vyvíjí brzdovou sílu na příslušná kola, aby řidič neztratil kontrolu nad vozem a mohl ho bezpečně ovládat.



S asistentem rozjezdu do kopce

Bez asistenta rozjezdu do kopce

ASISTENT ROZJEZDU DO KOPCE (HSA)

Systém HSA při rozjezdu v prudkém kopci pomáhá zabránit couvnutí vozidla po uvolnění brzdového pedálu – vozidlo brzdí po dobu dalších max. 2 sekund, což je dostatečný čas, abyste sešlápli plynový pedál.

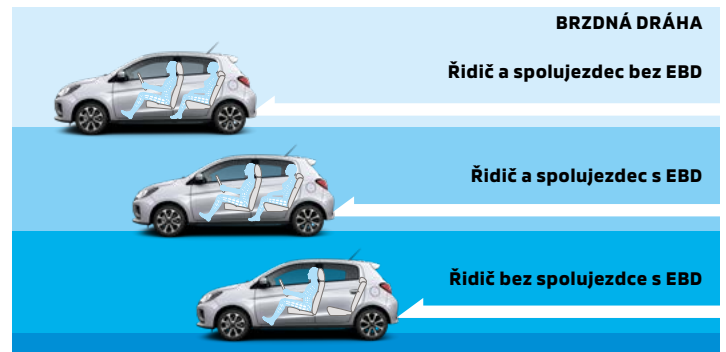

ABS + EBD

ABS zabraňuje zablokování kol při nouzovém brzdění, aby byla zachována vyšší kontrola nad řízením i na kluzkém povrchu. Systém elektronického rozdělování brzdné síly (EBD) reguluje brzdovou sílu působící na přední a zadní kola ve prospěch lepších brzdných vlastností.

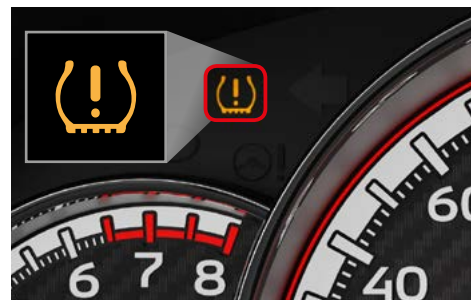

SYSTÉM SLEDOVÁNÍ TLAKU V PNEUMATIKÁCH (TPMS)

Systém TPMS pomocí senzoru v jednotlivých kolech sleduje tlak vzduchu v pneumatikách a pokud zaznamená výraznější podhuštění některého z kol, aktivuje varovnou kontrolku na přístrojovém panelu.



POVZBUĎTE SVÉ SMYSLY BEZ KOMPROMISŮ

Díky solidním jízdním výkonům a nízké spotřebě je každá jízda s Mitsubishi Space Star radostí. Ať dojíždíte do práce, zařizujete nákupy ve městě nebo cestujete po venkově, vždy si vychutnáte mimořádně stabilní a dynamické jízdní chování, rychlou akceleraci na každý váš pokyn nebo agilní ovládání, díky němuž je parkování nebo projíždění ostrých zatáček skutečně hračkou.



MOTOR

Nový Space Star nabízí nový vysoce hospodárný a lehký benzínový tříválec 1,2 litru využívající technologii proměnného časování ventilů MIVEC*. Stejně tak jako systém Auto Stop&Go. Tento úsporný motor spolupracuje s neméně úspornou novou 5st. převodovkou nebo automatickou převodovkou s proměnlivým převodem INVECS-III CVT.

* zkr. „Mitsubishi Innovative Valve Timing Electronic Control System“ (pokrokový elektronický systém řízení časování ventilů Mitsubishi)



AUTOMATICKÁ PŘEVODOVKA CVT INVECS-III

Automatická převodovka CVT INVECS-III* vč. sportovního režimu Ds a režimu L pro pomalou jízdu se širokým rozsahem převodového poměru udržuje optimální otáčky ve prospěch vysokého výkonu a nízké spotřeby paliva. Vychutnejte si hladkou akceleraci i zpomalování, stejně tak jako hospodárně nastavený převodový poměr za všech jízdních podmínek. Podsvícená kulisa řazení zaručuje snadnou čitelnost i při letmém pohledu. Hlavice řadič páky je obšita příjemnou kůží.

* zkr. „Intelligent & Innovative Vehicle Electronic Control System III“ (inteligentní pokrokový systém elektronického řízení vozidla III)



FUNKCE AUTOMATICKÉHO VYPNUTÍ A NASTARTOVÁNÍ MOTORU AS&G

Funkce automatického vypínání motoru AS&G snižuje spotřebu paliva a emise CO₂ tím, že automaticky vypíná motor při zastavení vozidla, např. při čekání na semaforech. Motor se okamžitě spouští poté, co sešlápnete pedál spojky.



ELEGANTNÍ AERODYNAMICKÉ TVARY

Aerodynamický Space Star hladce proplová vzduchem – v dané třídě se chlubí špičkovým součinitelem aerodynamického odporu (Cd) na úrovni 0,27*, díky němuž klesá aerodynamický hluk i emise CO₂ při současném snížení spotřeby paliva a zvýšení stability za vysokých rychlostí. Z aerodynamických prvků jmenujme pokrokové dvouprvkové zakončení střechy, otvory pro nasávání vzduchu a zakrytování spodku vozu.

* Na základě výsledků interního testování

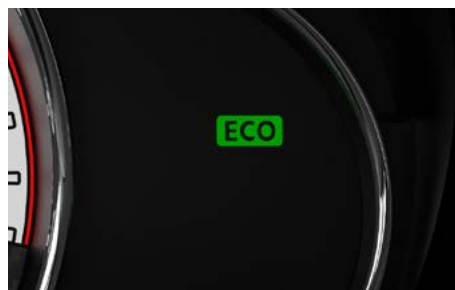

ASISTENT ECO JÍZDY

Tento praktický ukazatel vás informuje o tom, jak hospodárně jezdíte a tím získáváte motivaci jezdit s co nejnižší spotřebou a současně pomáháte životnímu prostředí.

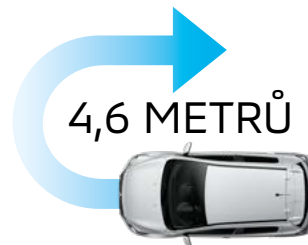

JEDEN Z NEJMENŠÍCH POLOMĚRŮ OTÁČENÍ VE SVÉ TŘÍDĚ

Malý poloměr otáčení přispívá k vynikající a snadné ovladatelnosti.

VYBRANÉ PRVKY VÝBAV



OCELOVÉ DISKY KOL 14"



DISKY KOL Z LEHKÝCH SLITIN 14"



DISKY KOL Z LEHKÝCH SLITIN 15"



AUDIOSYSTÉM S CD/MP3 PŘEHŘÁVAČEM



TEMPOMAT S OVLÁDÁNÍM NA VOLANTU



AUTOMATICKÁ KLIMATIZACE



INTELEKTNÍ SYSTÉM BEZKLÍČOVÉHO OVLÁDÁNÍ (KOS)

Prostřednictvím tlačítek na vnějších klikách předních dveří a na pátých dveřích můžete příslušné dveře zamknout či odemknout pouhým stiskem (máte-li u sebe klíček podporující bezklíčové ovládání). Uvnitř vozidla je pak tlačítko zapalování pro spuštění a vypínání motoru.

AKČNÍ PAKETY



PAKET NAVI



PAKET SPORT

BARVY KAROSERIE



Bílá - White Diamond (W85) **NOVINKA**



Zlatá - Sand Yellow (Y35) **NOVINKA**



Červená - Red Metallic (P19)



Vínová - Wine Red Pearl (P57)



Modrá - Cerulean Blue Mica (T69)



Šedá - Titanium Grey Metallic (U17)



Stříbrná - Cool Silver Metallic (A66)



Černá - Black Mica (X08)



Bílá - White Solid (W19)

ČALOUNĚNÍ SEDADEL

Černá látka

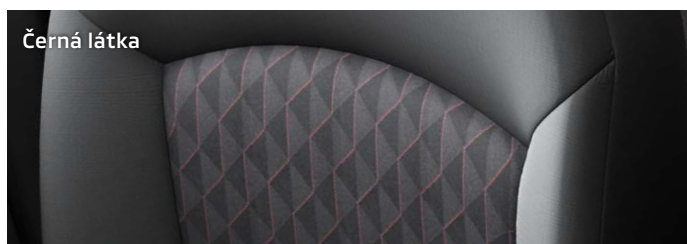

Černá látka s prošíváním

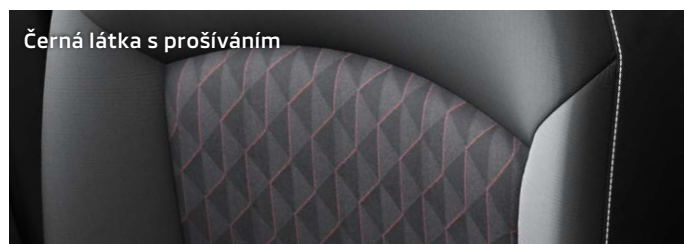

Výbava		INFORM	INFORM+	INVITE	INTENSE
Čalounění sedadel		Černá látka	Černá látka	Černá látka s prošíváním	Černá látka s prošíváním
Barva karoserie					
Bílá - White Diamond [SM]	W85	■	■	■	■
Zlatá - Sand Yellow [M]	Y35	■	■	■	■
Červená - Red Metallic [M]	P19	■	■	■	■
Vínová - Wine Red [P]	P57	■	■	■	■
Modrá - Cerulean Blue [P]	T69	■	■	■	■
Šedá - Titanium Grey [M]	U17	■	■	■	■
Stříbrná - Cool Silver Metallic [S]	A66	■	■	■	■
Černá - Black Mica [P]	X08	■	■	■	■
Bílá - White solid [P]	W19	■	■	■	■

S - standardní, M - metalická, P - perleťová / mica, SM - speciální metalická

Poznámka: Z důvodu použité technologie tisku se zobrazené barvy mohou mírně lišit od skutečnosti. Podrobnosti vám sdělí váš prodejce Mitsubishi Motors.

INFORM



INFORM+





INFORM

- 6 airbagů (čelní, boční, hlavové)
- Elektrický posilovač řízení (EPS)
- Asistent rozjezdu do kopce (HSA)
- Antiblokovací brzdový systém (ABS) a el. systém rozdělení brzdného účinku (EBD)
- Systém aktivního řízení stability (ASC) a systém el. řízení trakce (TCL)
- Senzor kontroly tlaku v pneumatikách (TPMS)
- Funkce denního svícení (DRL) integrovaná v předním nárazníku

- Dešťový senzor a senzor automatického rozsvěcení světel
- Elektricky ovládaná vnější zpětná zrcátka v barvě karoserie
- Elektrické ovládání předních oken
- Ocelové disky kol 14" s celoplošnými kryty + pneumatiky 165/65 R14



INFORM+

- Vysoce kontrastní přístrojový panel s karbonovým vzorem
- Manuální klimatizace s pylovým filtrem
- Centrální zamykání dveří s dálkovým ovládáním a jedním ovladačem
- Elektrické ovládání předních oken, okno řidiče s funkcí AUTO

- 2-DIN audiosystém, rádio LW/MW/FM, CD/MP3 přehrávač
- Příjem digitálního rozhlasového vysílání (DAB)
- 4 reproduktory
- Pomocný vstup USB na středovém panelu

INVITE



INTENSE





INVITE

- Zadní kombinovaná LED světla
- Elektricky ovládaná a vyhřívaná vnější zpětná zrcátka v barvě karoserie
- Prostřední boční dveřní sloupek v černé barvě
- Kůží obšitý 3ramenný multifunkční volant
- Kůží obšitá hlavice řadicí páky
- Chromované vnitřní kliky dveří vpředu
- Vyhřívaná přední sedadla



- Tempomat s ovládáním na volantu
- Elektrické ovládání oken, okno řidiče s funkcí AUTO a ochranou proti přivření
- Bluetooth® handsfree LINK-SYSTEM (včetně ovládání na volantu a hlasového ovládání)
- Disky kol z lehkých slitin 14" stříbrné 8paprskové + pneumatiky 165/65 R14



INTENSE

- Přední mlhová světla s funkcí denního svícení (DRL)
- Zatmavená zadní boční skla a zatmavené zadní sklo
- Elektricky ovládaná, vyhřívaná vnější zpětná zrcátka v barvě karoserie s ukazateli směru
- Parkovací kamera vzadu s projekcí na displeji audiosystému
- Automatická klimatizace s pylovým filtrem



- Inteligentní systém bezklíčového ovládání centrálního zamykání s tlačítkem START/STOP
- 2-DIN audiosystém, 7" barevný dotykový LCD, rádio LW/MW/FM s funkcí DAB, MP3 přehrávač, podpora Android Auto™ a CarPlay™ (SDA)
- Disky kol z lehkých slitin 15" 8paprskové, kombinace stříbrné a šedé + pneumatiky 175/55 R15

STANDARDNÍ A VOLITELNÁ VÝBAVA

■ Standardní výbava ○ Volitelná výbava – Není k dispozici

		INFORM	INFORM+	INVITE	INTENSE
Akční pakety	Paket NAVI	○	○	○	-
	Paket SPORT	○	○	○	○
Bezpečnost	Čelní airbagy řidiče a spolujezdce (x2), spínač deaktivace airbagu spolujezdce	■	■	■	■
	Boční airbagy řidiče a spolujezdce (x2), hlavové (okenní) airbagy vpředu a vzadu (x2)	■	■	■	■
	Antiblokovací brzdový systém (ABS)	■	■	■	■
	Brzdový asistent (BAS)	■	■	■	■
	Systém aktivního řízení stability (ASC)	■	■	■	■
	Systém elektronického řízení trakce (TCL)	■	■	■	■
	Systém signalizace nouzového brzdění (ESS)	■	■	■	■
	Elektronický systém rozdělení brzdného účinku (EBD)	■	■	■	■
	Asistent rozjezdu do kopce (HSA)	■	■	■	■
	Senzor kontroly tlaku v pneumatikách (TPMS)	■	■	■	■
	Elektronický imobilizér	■	■	■	■
	3bodový bezpečnostní pás ELR na předních sedadlech s předpínačem a omezovačem zátěže (x2)	■	■	■	■
	3bodový bezpečnostní pás ELR na zadních sedadlech (x3)	■	■	■	■
	Výškově nastavitelné horní úchyty bezpečnostních pásů na předních sedadlech (x2)	-	-	-	■
	Dětská pojistka zámeků zadních dveří	■	■	■	■
	Ukotvení dětské bezpečnostní sedačky ISOFIX (ve druhé řadě sedadel) (x2)	■	■	■	■
	Světla a viditelnost	Halogenové přední světlomety s integrovanými ukazateli směru	■	■	■
Funkce denního svícení (DRL) integrovaná v předním nárazníku		■	■	■	-
Boční směrová světla integrovaná v blatníku		■	■	■	-
Přední mlhová světla s funkcí denního svícení (DRL)		○	○	○	■
Dešťový senzor a senzor automatického rozsvěcení světel		■	■	■	■
Osvětlení zavazadlového prostoru		-	■	■	■
Zadní kombinovaná LED světla		-	-	■	■
Třetí zadní brzdové LED světlo		■	■	■	■
Osvětlení přední části interiéru	■	■	■	■	
Exteriér	Tónovaná skla, přední sklo bezpečnostní laminované, zadní pevnostní temperované	■	■	■	■
	Zatmavená zadní boční skla a zatmavené zadní sklo	-	-	-	■
	Elektricky ovládaná vnější zpětná zrcátka v barvě karoserie	■	■	-	-
	Elektricky ovládaná a vyhřívána vnější zpětná zrcátka v barvě karoserie	-	-	■	-
	Elektricky ovládaná, vyhřívána vnější zpětná zrcátka v barvě karoserie s ukazateli směru	-	-	-	■
	Parkovací kamera vzadu s projekcí na displeji audiosystému	○ ¹	○ ¹	○ ¹	■
	Přední a zadní nárazník v barvě karoserie	■	■	■	■
	Kličky dveří v barvě karoserie	■	■	■	■
	Prostřední boční dveřní sloupek v černé barvě	-	-	■	■
	Boční prahové lišty černé	■	■	■	■
	Boční ochranné lišty v barvě karoserie	○	○	○	○
Zadní střešní spoiler v barvě karoserie	■	■	■	■	
Interiér	Uretanový 3ramenný volant	■	■	-	-
	Kůží obšitý 3ramenný multifunkční volant	-	-	■	■
	Uretanová hlavice řadicí páky	■	■	-	-
	Kůží obšitá hlavice řadicí páky	-	-	■	■
	Černé vnitřní kličky dveří	■	■	-	-
	Chromované vnitřní kličky dveří vpředu	-	-	■	■
	Sluneční clona u řidiče s kosmetickým zrcátkem a držákem lístků	■	■	■	■
	Kryt zavazadlového prostoru	○	■	■	■
	Držáky nápojů vpředu ve středové konzole (x2)	■	■	■	■
	Držák nápojů vzadu ve středové konzole (x1)	■	■	■	■
	Palubní počítač (monochromatický LCD)	■	■	■	■
	Stropní madla sklopná (x2)	■	■	■	■
	Sada textilních rohoží - Classic (přední a zadní)	○	○	○	○
	Sada textilních rohoží - Comfort (přední a zadní)	○	○	○	○
	Sada textilních rohoží - Elegance (přední a zadní)	○	○	○	○
	Sada gumových rohoží (přední a zadní)	○	○	○	○
	Ozdobné rámečky výdechů ventilace stříbrné	-	-	■	■
Vysoce kontrastní přístrojový panel s karbonovým vzorem	-	■	■	■	

¹ platí pouze pro verze s paketem NAVI.

STANDARDNÍ A VOLITELNÁ VÝBAVA

■ Standardní výbava ○ Volitelná výbava – Není k dispozici

		INFORM	INFORM+	INVITE	INTENSE
Sedadla	Výškově nastavitelné sedadlo řidiče	-	-	■	■
	Výškově nastavitelné sedadlo spolujezdce	-	-	-	■
	Vyhřívaná přední sedadla	○	○	■	■
	Výškově nastavitelné opěrky hlavy na předních sedadlech (x2)	■	■	■	■
	Výškově nastavitelné opěrky hlavy na zadních sedadlech (x3)	■	■	■	■
	Sklopné opěradlo zadních sedadel (dělené v poměru 60:40)	■	■	■	■
	Středová loketní opěrka vpředu s úložným prostorem	○	○	○	○
Pohodlí	Elektrický posilovač řízení (EPS)	■	■	■	■
	Výškově nastavitelný volant	■	■	■	■
	Tempomat s ovládáním na volantu	-	-	■	■
	Manuální klimatizace s pylovým filtrem	-	■	■	-
	Automatická klimatizace s pylovým filtrem	-	-	-	■
	Elektrické ovládání předních oken	■	-	-	-
	Elektrické ovládání předních oken, okno řidiče s funkcí AUTO	-	■	-	-
	Elektrické ovládání oken, okno řidiče s funkcí AUTO a ochranou proti přivření	-	-	■	■
	Centrální zamykání dveří s dálkovým ovládáním a jedním ovladačem	-	■	■	-
	Centrální zamykání dveří s dálkovým ovládáním a dvěma ovladači	-	-	-	■
	Inteligentní systém bezklíčového ovládání centrálního zamykání s tlačítkem START/STOP	-	-	-	■
	Výdechy ventilace pro zadní cestující (pod předními sedadly)	■	■	■	■
	Ovládání uzávěru palivové nádrže z místa řidiče	■	■	■	■
Elektrická zásuvka 12V (v přední části středové konzoly)	■	■	■	■	
Audio a komunikace	2-DIN audiosystém, rádio LW/MW/FM, CD/MP3 přehrávač	-	■	■	-
	2-DIN audiosystém, 7" barevný dotykový LCD, rádio LW/MW/FM s funkcí DAB, MP3 přehrávač, podpora Android Auto™ a CarPlay™ (SDA)	-	-	-	■
	2-DIN audiosystém s navigací, 6,5" barevný dotykový LCD monitor, rádio LW/MW/FM s funkcí DAB, CD/DVD/MP3 přehrávač, podpora Android Auto™ a Car Play™ (MGN)	○	○	○	-
	Příjem digitálního rozhlasového vysílání (DAB)	-	■	■	■
	Bluetooth® handsfree LINK-SYSTEM (včetně ovládání na volantu a hlasového ovládání)	-	-	■	■
	4 reproduktory	-	■	■	■
	Pomocný vstup USB na středovém panelu (x1)	-	■	■	-
Datový a nabíjecí USB v přední části středové konzoly	-	-	-	■	
Obecné parametry	Ocelové disky kol 14" s celoplošnými kryty + pneumatiky 165/65 R14	■	■	-	-
	Disky kol z lehkých slitin 14" stříbrné 8paprskové + pneumatiky 165/65 R14	-	-	■	-
	Disky kol z lehkých slitin 15" 8paprskové, kombinace stříbrné a šedé + pneumatiky 175/55 R15	-	-	-	■
	Sada pro nouzovou opravu pneumatik	■	■	■	■
Slitínové disky	Matice kol pro slitinové disky, sada 16 ks	○	○	○	○
	Disky kol z lehkých slitin 14" stříbrné 8paprskové (pro pneu 165/65 R14)	○	○	○	○
	Disky kol z lehkých slitin 14" stříbrné 7paprskové (pro pneu 165/65 R14)	○	○	○	○
	Disky kol z lehkých slitin 15" stříbrné 8paprskové (pro pneu 175/55 R15)	○	○	○	○
	Disky kol z lehkých slitin 15", kombinace stříbrné a šedé, 8 zdvojených paprsků (pro pneu 175/55 R15)	○	○	○	○
Ostatní	Dojezdové rezervní kolo + pneu T115/70D14	○	○	○	○
Přeprava a volný čas	Vana zavazadlového prostoru s nízkým okrajem	○	○	○	○
	Organizér do zavazadlového prostoru	○	○	○	○
	Ocelový a uzamykatelný držák na kola s černou povrchovou úpravou	○	○	○	○
	Střešní nosič	○	○	○	○
	Nosič na kola Exclusive, hliníkový, uzamykatelný	○	○	○	○
	Nosič kol za zadní nárazník	○	○	○	○

TECHNICKÉ SPECIFIKACE

MODEL	Pohon	2WD					
	Motor	1.2 MIVEC					
	Převodovka	5stupňová manuální (SMT)			Automatická s proměnlivým převodem (CVT)		
	Výbavový stupeň	INFORM	INFORM+	INVITE	INVITE	INTENSE	
MOTOR	Typ (kód)	12ventilový řadový zážehový tříválec DOHC MIVEC (3A92)					
	Počet válců / ventilů	3 / 12					
	Zdvihový objem	ccm	1193				
	Vrtání x zdvih	mm	75,0 x 90,0				
	Kompresní poměr	11,0					
	Úroveň emisí	EURO 6d final					
	Max. výkon	kW (k) / ot / min	52 (71) / 6 000				
	Max. točivý moment	Nm / ot / min	102 / 3 500				
PALIVOVÁ SOUSTAVA	Systém vstřikování	ECI-MULTI (Elektronicky řízené vícebodové vstřikování)					
	Typ paliva	Bezolovnatý benzín (RON95)					
	Objem palivové nádrže	l	35				
JÍZDNÍ VÝKONY A SPOTŘEBA	Max. rychlost	km / h	167			163	
	Zrychlení (0 - 100 km / h)	s	14,1			15,8	
	Spotřeba paliva (norma NEDC)*						
	Městský provoz	l / 100 km	5,4	5,2	5,2	5,2	5,2
	Mimoměstský provoz	l / 100 km	4,0	4,2	4,2	4,3	4,3
	Kombinovaný provoz	l / 100 km	4,5	4,6	4,6	4,6	4,6
	Emise CO ₂ , kombinovaný provoz (norma NEDC)*	g / km	104	105	105	105	106
	Spotřeba paliva (norma WLTP)						
	Nízká rychlost	l / 100 km	5,9	5,5	5,5	6,3	6,6
	Střední rychlost	l / 100 km	4,6	4,5	4,5	4,8	5,0
	Vysoká rychlost	l / 100 km	4,4	4,3	4,3	4,6	4,7
	Extra vysoká rychlost	l / 100 km	5,4	5,5	5,5	5,9	6,1
	Kombinovaný provoz	l / 100 km	5,0	4,9	4,9	5,3	5,5
Emise CO ₂ , kombinovaný provoz (norma WLTP)	g / km	113	112	112	121	125	
PŘEVODOVKA	Typ	5stupňová manuální (SMT)			Automatická s proměnlivým převodem (CVT)		
	Spojka	Jednokotoučová s talířovou pružinou, ovládaná mechanicky			Hydrodynamický měnič		
ROZMĚRY A HMOTNOSTI	Celková délka	mm	3 845				
	Celková šířka	mm	1 665				
	Celková výška	mm	1 505				
	Rozvor kol	mm	2 450				
	Rozchod kol vpředu / vzadu	mm	1 430 / 1 415				
	Světlá výška	mm	150				
	Provozní hmotnost	kg	940	950	950	985	985
	Největší technicky přípustná hmotnost	kg	1 340			1 370	
	Minimální poloměr otáčení	m	4,6				
Objem zavazadlového prostoru	l	235					
ŘÍZENÍ	Typ	Hřebenové s elektrickým posilovačem					
ZAVĚŠENÍ	Přední náprava	Vzpěra McPherson, vinuté pružiny se stabilizátorem					
	Zadní náprava	Klíková náprava se zkrutnou příčkou					
BRZDY	Přední	Ventilované kotoučové					
	Zadní	Bubnové					
PNEUMATIKY A DISKY	Rozměr pneumatik	165/65 R14			175/55 R15		
	Rozměr a typ disků	Ocelové 14 x 4 1/2J ET46	Slitínové 14 x 4 1/2J ET46		Slitínové 15 x 5.0J ET46		

* hodnoty byly zjištěny dle normy WLTP a následně přepočteny na hodnoty dle normy NEDC

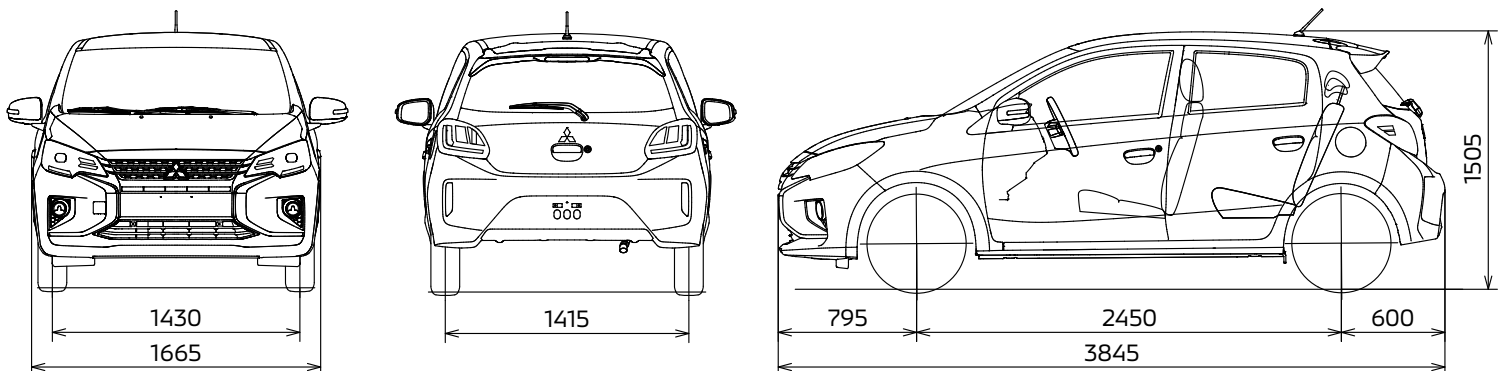

Veškeré údaje jsou uvedeny v milimetrech.



www.facebook.com/MitsubishiCZ
www.facebook.com/MitsubishiMotorsSlovensko



www.instagram.com/mitsubishimotorscz
www.instagram.com/mitsubishimotorslovensko



www.youtube.com/MMotorscz
www.youtube.com/MitsubishiSlovensko

RECYKLACE STARÝCH VOZIDEL

Ochrana životního prostředí je pro nás samozřejmostí. Společnost Mitsubishi Motors navrhuje a vyrábí vysoce kvalitní vozidla a jejich součásti s cílem poskytnout svým zákazníkům motorová vozidla s dlouhou životností a vynikající služby tak, aby bylo možné zachovat optimální provozní stav vozidla. Chováme velkou úctu k životnímu prostředí a využíváme materiály, které mohou být po skončení životnosti vašeho vozu Mitsubishi recyklovány a znovu použity. Po skončení životnosti vezmeme váš vůz zpět a recyklujeme jej způsobem příznivým k životnímu prostředí v souladu se směrnicí EU o vozidlech na konci životnosti a zároveň v souladu se všemi platnými zákonnými opatřeními.

Veškerá vozidla společnosti Mitsubishi Motors (do celkové hmotnosti 3,5 t) prodaná po 1. červenci 2002 budou od posledního majitele bezplatně odebrána na některém z určených sběrných míst, ovšem za podmínky, že vozidlo bude zahrnovat všechny hlavní součásti a nebude obsahovat odpad. Od 1. ledna 2007 toto platí pro všechna vozidla Mitsubishi Motors, bez ohledu na datum prodeje. K dispozici je síť sběrných míst přijímajících vozidla společnosti Mitsubishi Motors na konci jejich životnosti, což zaručuje, že váš vůz bude recyklován způsobem ohleduplným k životnímu prostředí. Možnosti pro recyklaci vozidel a jejich komponentů jsou v současné době neustále vyhodnocovány a zlepšovány, s cílem dosáhnout v budoucnosti ještě vyššího procenta recyklovatelnosti.

Další podrobnosti najdete na adrese www.mitsubishi-motors.cz/sk.

BEZSTAROSTNÝ PROVOZ

Více než 2 500 autorizovaných servisních míst Mitsubishi Motors po celé Evropě je připraveno vám pomoci bez ohledu na to, kde se právě nacházíte.

PROFESIONÁLNÍ SERVIS

Každý nový vůz potřebuje pravidelnou údržbu a servis, abyste se vždy dostali tam, kam potřebujete, a hlavně, aby byla zaručena bezpečnost vaše i vašich spolujezdců. Potřebnou péči jsou připraveni zajistit vyškolení profesionálové - MITSUBISHI SERVIS s využitím speciální diagnostické techniky a originálních náhradních dílů Mitsubishi Motors. Zajistí tak maximální životnost a spolehlivost vašeho vozu. S vašimi požadavky se můžete obrátit 24 hodin denně z domova i z kanceláře na MITSUBISHI ONLINE SERVIS (www.mitsubishi-motors.cz/sk).

ORIGINÁLNÍ NÁHRADNÍ DÍLY MITSUBISHI MOTORS

I ta nejmenší technická závada může být příčinou nehody. Proto byly všechny originální náhradní díly Mitsubishi Motors vyvinuty a přezkoušeny podle přísných norem kvality. Doporučujeme používat originální náhradní díly Mitsubishi Motors, aby byla zachována integrita a bezpečnost vašeho vozu i vašich spolujezdců. Originální náhradní díly Mitsubishi Motors jsou k dispozici u všech autorizovaných opravců Mitsubishi. Jsme pyšní na to, že se pravidelně umísťujeme na předních místech žebříčku kvality poprodejních služeb.

**5 LET
ZÁRUKA**

ZÁRUKA NA VÁŠ VŮZ

**ZÁRUKA
KVALITY**



Koupí vašeho nového vozu Mitsubishi získáváte nejen výhody plynoucí z vysoké kvality a spolehlivosti vozů samotných, ale současně výhody služeb kvalitní sítě autorizovaných dealerů Mitsubishi Motors. Náš program ZÁRUKY KVALITY zajistí bezstarostný provoz vašeho vozu s vědomím, že je o váš vůz dlouhodobě a kvalitně postaráno.

- 5 let nebo 100 000 km záruka na nové vozidlo (dle toho co nastane dříve)
- 5 let nebo 100 000 km záruka na originální příslušenství Mitsubishi
- 15 let Mitsubishi Asistenční služba (MAP)*
- Kontrola stavu vozu zdarma.

* platí pouze při absolvování pravidelných servisních prohlídek



MAP – BEZPLATNÁ ASISTENČNÍ SLUŽBA

Abychom názorně demonstrovali náš závazek zachovat vaši mobilitu i důvěru, kterou máme ve spolehlivost našich vozů, obdržíte spolu s vaším novým vozem Mitsubishi zdarma kartu MAP platnou po dobu tří let. MAP představuje balík asistenčních služeb Mitsubishi Motors a s kartou MAP v kapse je vaše mobilita zaručena ve více než 30 zemích po celé Evropě. Pokud byste někdy potřebovali pomoc v případě selhání vozu, nehody, odcizení nebo vandalizmu – bez ohledu na to, kde jste, 24 hodin denně, 7 dní v týdnu – stačí zavolat na telefonní číslo na vaší kartě a problém bude vyřešen na místě. V případě závažnějších obtíží bude váš vůz odtažen k nejbližšímu autorizovanému opravci vozů Mitsubishi a budou vám nabídnuty takové služby jako hotel, pokračování v cestě, náhradní vůz a repatriace vozidla. Za předpokladu, že budete se svým vozem navštěvovat autorizovaný servis Mitsubishi i po uplynutí prvních třech let provozu, bude vaše mobilita zaručena i po následující rok nebo do dalšího servisního intervalu (podle toho, co nastane dříve), a to až do stáří 15 let vozidla.

ORIGINÁLNÍ PŘÍSLUŠENSTVÍ MITSUBISHI MOTORS

Mitsubishi Motors vytváří dokonale moderní vozy, doslova nabitě nejmodernejší automobilovou technikou, které splňují, ba dokonce převyšují nároky moderního motoristického života. Avšak rozhodnutí o tom, co je dokonalost, záleží pouze na vás. Proto vám nabízíme široký sortiment doplňků a příslušenství, které vám umožní vytvořit si vlastní nové Mitsubishi. Můžete tak plně uspokojit své potřeby ve všech ohledech.

Veškerá data, údaje a vyobrazení jsou určeny pouze k informačnímu účelu a tento materiál není nabídkou, resp. návrhem na uzavření smlouvy. Údaje uváděné o spotřebách a emisích vozidel odpovídají měřením dle příslušných směrnic a nařízení EU nebo předpisů EHK a mohou se lišit od hodnot dosahovaných v reálném provozu. Použité fotografie a obrázky jsou pouze ilustrativní a mohou se mírně lišit od skutečnosti. Dovozce si vyhrazuje právo na změnu provedení vozidel a technických parametrů bez předchozího upozornění. Podrobnosti vám sdělí váš prodejce Mitsubishi Motors. Všechna práva vyhrazena

Importér ČR
M MOTORS CZ s.r.o.
info@mitsubishi-motors.cz
www.mitsubishi-motors.cz

Importér SR
M MOTORS SK s.r.o.
info@mitsubishi-motors.sk
www.mitsubishi-motors.sk

